



КАТАЛОГ

ВЫСТАВОЧНОГО ОБОРУДОВАНИЯ

Действует с 20.02.2024г.



WWW.BELEXPO.BY

Государственное предприятие «БелЭкспо»
г. Минск, ул. Коммунистическая, д. 11, каб. 613
тел.: (+375 29) 768 81 17
факс: (+375 17) 334 70 05
e-mail: pan@belexpo.by

ВИТРИНЫ-ТУМБЫ

Витрина-тумба остекленная h 1050 мм 1/4 цилиндра R 495 мм

Размеры:
1050 мм (высота) x 495 мм (радиус)

Рекламные поля:
750x652 мм (лицевая сторона)
467x652 мм (боковая сторона, 2шт.)



Тариф
(шт./период выставки)
без НДС, ВУН

203,77 руб.



Витрина-тумба остекленная h 1050 мм 1/2 цилиндра R 495 мм

Размеры:
1050 мм (высота) x 495 мм (радиус)

Рекламные поля:
1530x652 мм (лицевая сторона)



Тариф
(шт./период выставки)
без НДС, ВУН

221,73 руб.



Витрина-тумба остекленная h 1050 мм 500x500 мм

Размеры:
1050 мм (высота) x 500 x 500 мм

Рекламные поля:
467x652 мм (лицевая сторона)
467x652 мм (боковая сторона, 2шт.)



Тариф
(шт./период выставки)
без НДС, ВУН

169,43 руб.

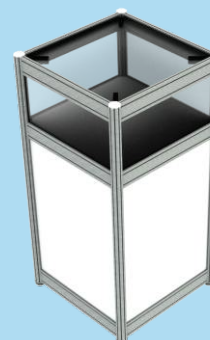

Витрина-тумба остекленная h 1050 мм 1000x500 мм

Размеры:
1050 мм (высота) x 1000 x 500 мм

Рекламные поля:
963x652 мм (лицевая сторона)
467x652 мм (боковая сторона, 2шт.)



Тариф
(шт./период выставки)
без НДС, ВУН

195,76 руб.



Государственное предприятие «БелЭкспо»
г. Минск, ул. Коммунистическая, д. 11, каб. 613
тел.: (+375 29) 768 81 17
факс: (+375 17) 334 70 05
e-mail: pan@belexpo.by

WWW.BELEXPO.BY



ВИТРИНЫ

Витрина напольная стеклянная
h 2500 мм 500x500 мм
 (две стеклянные полки, с подсветкой/без подсветки)

Размеры:
2500 мм (высота) x **500 x 500 мм**

Подсветка: внутренняя

Рекламные поля:
467x652 мм (лицевая сторона)
467x652 мм (боковая сторона, 2шт.)

Тариф
 (шт./период выставки)
без НДС, ВУН

111,08 руб.

без
 подсветки
 внутренняя

131,44 руб.



2 полки



подсветка
 внутренняя



без
 подсветки

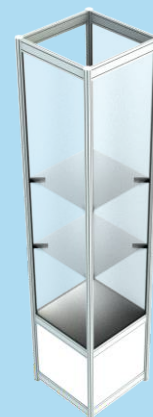

Витрина напольная стеклянная
h 2500 мм 1000x500 мм
 (две стеклянные полки, с подсветкой/без подсветки)

Размеры:
2500 мм (высота) x **1000 x 500 мм**

Подсветка: внутренняя/без подсветки

Рекламные поля:
963x652 мм (лицевая сторона)
467x652 мм (боковая сторона, 2шт.)

Тариф
 (шт./период выставки)
без НДС, ВУН

237,70 руб.

без
 подсветки
 внутренняя

265,68 руб.



2 полки



подсветка
 внутренняя



без
 подсветки

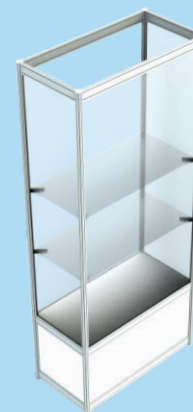

Государственное предприятие «БелЭкспо»
 г. Минск, ул.Коммунистическая, д. 11, каб. 613
 тел.: (+375 29) 768 81 17
 факс: (+375 17) 334 70 05
 e-mail: pan@belexpo.by

WWW.BELEXPO.BY

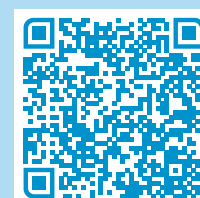

ВИТРИНЫ

Витрина 1/4 цилиндра h 2500 мм R 495 мм

(две стеклянные полки, с подсветкой)

Размеры:

2500 мм (высота) x **495 мм** (радиус)

Подсветка: внутренняя

Рекламные поля:

750x652 мм (лицевая сторона)

467x652 мм (боковая сторона, 2шт.)

Тариф
(шт./период выставки)
без НДС, ВУН

202,52 руб.

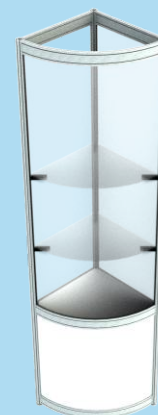

Витрина 1/4 цилиндра h 2500 мм R 990 мм

(две стеклянные полки, с подсветкой)

Размеры:

2500 мм (высота) x **990 мм** (радиус)

Подсветка: внутренняя

Рекламные поля:

1530x652 мм (лицевая сторона)

467x652 мм (боковая сторона, 2шт.)

Тариф
(шт./период выставки)
без НДС, ВУН

409,23 руб.

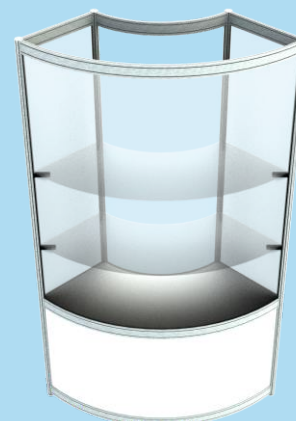
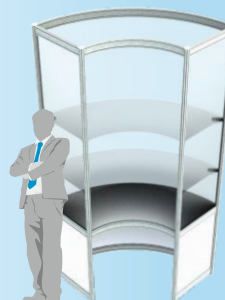

Витрина 1/2 цилиндра h 2500 мм R 495 мм

(две стеклянные полки, с подсветкой)

Размеры:

2500 мм (высота) x **495 мм** (радиус)

Подсветка: внутренняя

Рекламные поля:

2шт 750x652 мм (лицевая сторона)

Тариф
(шт./период выставки)
без НДС, ВУН

351,95 руб.

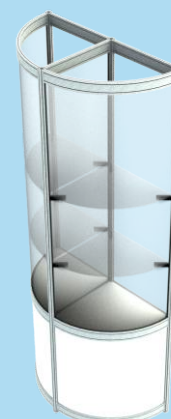

Государственное предприятие «БелЭкспо»
г. Минск, ул. Коммунистическая, д. 11, каб. 613
тел.: (+375 29) 768 81 17
факс: (+375 17) 334 70 05
e-mail: pan@belexpo.by

WWW.BELEXPO.BY



ИНФОСТОЙКИ. ТУМБЫ

Информационная стойка 1/4 цилиндра h 1050 мм R 495 мм

Размеры:
1050 мм (высота) x 495 мм (радиус)

Рекламные поля:
750x923 мм (лицевая сторона)
467x923 мм (боковая сторона, 2шт.)

Тариф
(шт./период выставки)
без НДС, ВУН

71,37 руб.

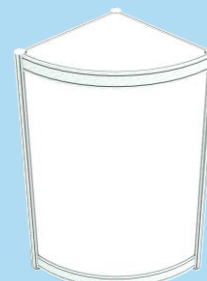

Информационная стойка 1/2 цилиндра h 1050 мм R 495 мм

Размеры:
1050 мм (высота) x 495 мм (радиус)

Рекламные поля:
1530x923 мм (лицевая сторона)

Тариф
(шт./период выставки)
без НДС, ВУН

99,04 руб.

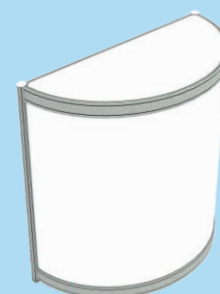

Информационная стойка полукруглая h 1050 мм R 990 мм

Размеры:
1050 мм (высота) x 990 мм (радиус)

Рекламные поля:
1530x923 мм (лицевая сторона)
467x923 мм (боковая сторона, 2шт.)

Тариф
(шт./период выставки)
без НДС, ВУН

139,82 руб.

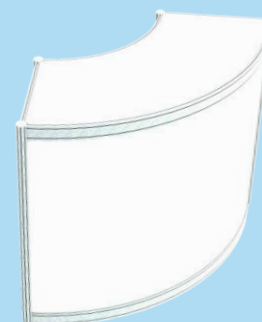

Государственное предприятие «БелЭкспо»
г. Минск, ул. Коммунистическая, д. 11, каб. 613
тел.: (+375 29) 768 81 17
факс: (+375 17) 334 70 05
e-mail: pan@belexpo.by

WWW.BELEXPO.BY



ИНФОСТОЙКИ. ТУМБЫ

Информационная стойка h 1050 мм 500x500 мм

Размеры:
1050 мм (высота) x **500 x 500 мм**

Рекламные поля:
467x923 мм (лицевая сторона)
467x923 мм (боковая сторона, 2шт.)

Тариф
(шт./период выставки)
без НДС, ВУН

94,45 руб.

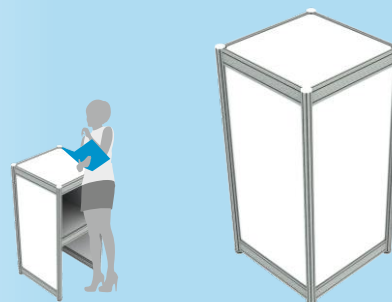

Информационная стойка h 1050 мм 1000x500 мм

Размеры:
1050 мм (высота) x **1000 x 500 мм**

Рекламные поля:
963x923 мм (лицевая сторона)
467x923 мм (боковая сторона, 2шт.)

Тариф
(шт./период выставки)
без НДС, ВУН

111,87 руб.

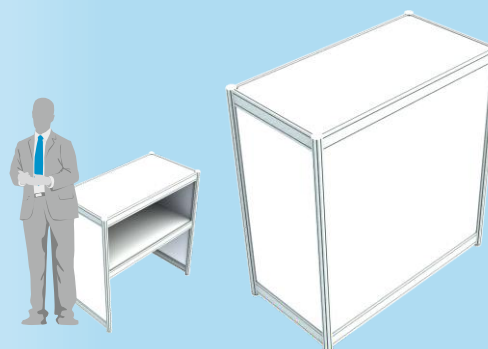

Тумба офисная h 780 1000x500 мм

Размеры:
1050 мм (высота) x **1000 x 500 мм**

Рекламные поля:
963x652 мм (лицевая сторона)
467x652 мм (боковая сторона, 2шт.)

Тариф
(шт./период выставки)
без НДС, ВУН

119,51 руб.

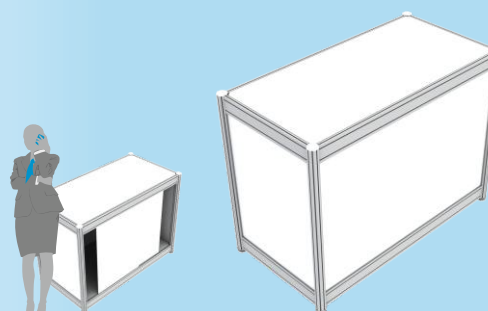

Тумба офисная h 1050 1000x500 мм

Размеры:
1050 мм (высота) x **1000 x 500 мм**

Рекламные поля:
963x923 мм (лицевая сторона)
467x923 мм (боковая сторона, 2шт.)

Тариф
(шт./период выставки)
без НДС, ВУН

125,86 руб.

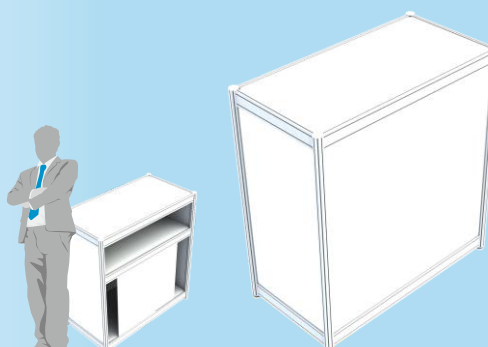

Государственное предприятие «БелЭкспо»
г. Минск, ул. Коммунистическая, д. 11, каб. 613
тел.: (+375 29) 768 81 17
факс: (+375 17) 334 70 05
e-mail: pan@belexpo.by

WWW.BELEXPO.BY



ПОДИУМЫ

Подиум h 175 мм

Размеры:

500 x 500 мм
1000 x 500 мм
1000 x 1000 мм

Тариф
(шт./период выставки)
без НДС, ВУН

500 x 500 мм	22,75 руб.
1000 x 500 мм	28,26 руб.
1000 x 1000 мм	34,37 руб.

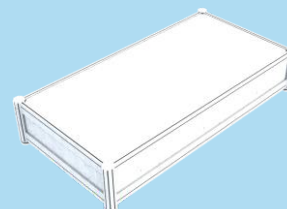

Подиум h 500 мм

Размеры:

500 x 500 мм
1000 x 500 мм
1000 x 1000 мм

Рекламные поля:

467x353 мм
963x353 мм, 467x353 мм
963x353 мм

Тариф
(шт./период выставки)
без НДС, ВУН

500 x 500 мм	40,08 руб.
1000 x 500 мм	41,94 руб.
1000 x 1000 мм	55,94 руб.

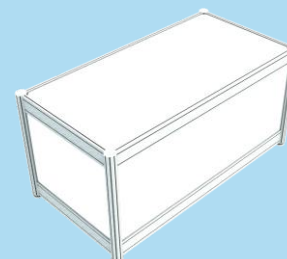

Подиум h 780 мм

Размеры:

500 x 500 мм
1000 x 500 мм
1000 x 1000 мм

Рекламные поля:

467x652 мм
963x652 мм, 467x652 мм
963x652 мм

Тариф
(шт./период выставки)
без НДС, ВУН

500 x 500 мм	53,66 руб.
1000 x 500 мм	56,21 руб.
1000 x 1000 мм	64,94 руб.

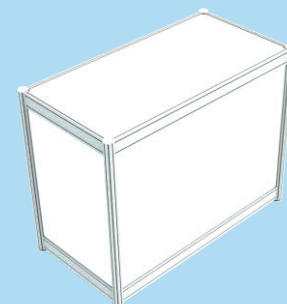

Подиум h 1050 мм

Размеры:

500 x 500 мм
1000 x 500 мм
1000 x 1000 мм

Рекламные поля:

467x923 мм
963x923 мм, 467x923 мм
963x923 мм

Тариф
(шт./период выставки)
без НДС, ВУН

500 x 500 мм	62,45 руб.
1000 x 500 мм	70,66 руб.
1000 x 1000 мм	80,34 руб.

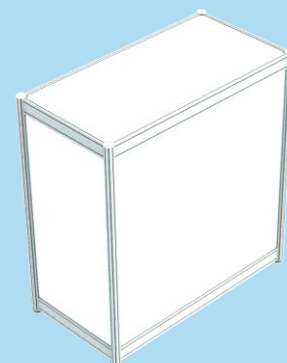

Подиум 1/2 цилиндра h 1050 мм R 495 мм

Размеры: 1050 мм (высота) x 495 мм (радиус)

Рекламные поля:

1530x923 мм (лицевая сторона). 963x923 мм (задняя сторона)

Тариф
(шт./период выставки)
без НДС, ВУН

52,80 руб.



Государственное предприятие «БелЭкспо»
г. Минск, ул. Коммунистическая, д. 11, каб. 613
тел.: (+375 29) 768 81 17
факс: (+375 17) 334 70 05
e-mail: pan@belexpo.by

WWW.BELEXPO.BY



СТЕЛЛАЖИ. ПОЛКИ

Стеллаж (3 полки) h 2500 мм 500x500 мм

Размеры:
2500 мм (высота) x 500 x 500 мм

Количество полок: 3 шт.



3 полки

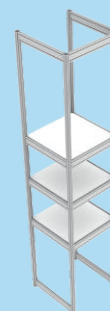

Тариф
(шт./период выставки)
без НДС, ВУН

137,69 руб.

Стеллаж (3 полки) h 2500 мм 1000x500 мм

Размеры:
2500 мм (высота) x 1000 x 500 мм

Количество полок: 3 шт.



3 полки

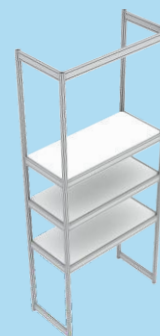

Тариф
(шт./период выставки)
без НДС, ВУН

167,81 руб.

Полка настенная ЛДСП 990x300 мм

Размеры:
990 x 300 мм

Тариф
(шт./период выставки)
без НДС, ВУН

27,95 руб.



Полка настенная стеклянная 495x300

Размеры:
495 x 300 мм

Тариф
(шт./период выставки)
без НДС, ВУН

27,66 руб.



Полка настенная стеклянная 990x300

Размеры:
990 x 300 мм

Тариф
(шт./период выставки)
без НДС, ВУН

33,00 руб.

Государственное предприятие «БелЭкспо»
г. Минск, ул. Коммунистическая, д. 11, каб. 613
тел.: (+375 29) 768 81 17
факс: (+375 17) 334 70 05
e-mail: pan@belexpo.by

WWW.BELEXPO.BY



ДВЕРИ

Дверь раздвижная с замком

Рекламные поля:
Дверная гармошка не оклеивается
963 x 415 мм (филенка над дверью)

Тариф
(шт./период выставки)
без НДС, ВУН

223,74 руб.



Дверь распашная с замком

Рекламные поля:
850 x 2035 мм (дверное полотно)
963 x 322 мм (филенка над дверью)

Тариф
(шт./период выставки)
без НДС, ВУН

279,68 руб.



Штора-занавес тканевая

Рекламные поля:
963 x 322 мм (филенка над шторой)

Тариф
(шт./период выставки)
без НДС, ВУН

27,95 руб.

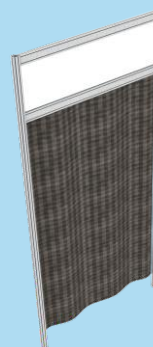

Государственное предприятие «БелЭкспо»
г. Минск, ул. Коммунистическая, д. 11, каб. 613
тел.: (+375 29) 768 81 17
факс: (+375 17) 334 70 05
e-mail: pan@belexpo.by

WWW.BELEXPO.BY



ВЕШАЛКИ. ЗЕРКАЛО

Вешалка для одежды двухъярусная

Тариф
(шт./период выставки)
без НДС, ВУН

33,00 руб.

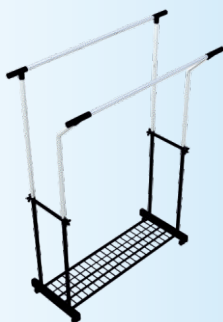

Вешалка стойка

Тариф
(шт./период выставки)
без НДС, ВУН

19,57 руб.



Вешалка пристенная

Тариф
(шт./период выставки)
без НДС, ВУН

33,52 руб.



Вешалка-консоль

Тариф
(шт./период выставки)
без НДС, ВУН

41,94 руб.

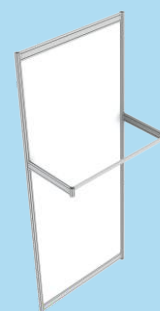

Зеркало напольное

Тариф
(шт./период выставки)
без НДС, ВУН

33,00 руб.

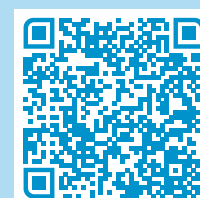

POS-ОБОРУДОВАНИЕ

Буклетница складная «Люкс»

Тариф
(шт./период выставки)
без НДС, ВУН

82,50 руб.



Проспектница напольная

Тариф
(шт./период выставки)
без НДС, ВУН

41,94 руб.

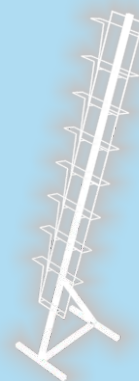

Динамическая рекламная установка с подсветкой

h 1050 мм 1000x1000 мм

Тариф
(шт./период выставки)
без НДС, ВУН

419,50 руб.

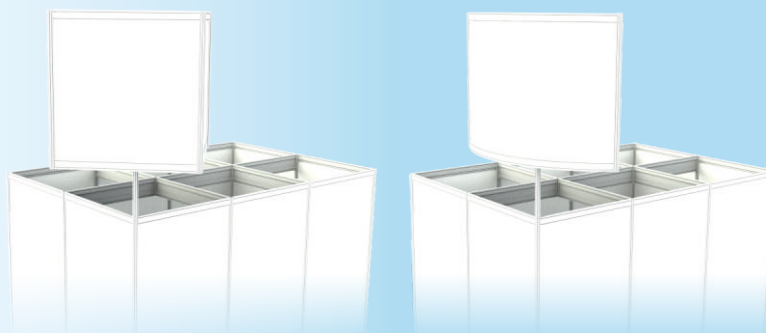

Флагшток «Виндер» L с брендированным флагом

Тариф
(шт./период выставки)
без НДС, ВУН

231,45 руб.



Государственное предприятие «БелЭкспо»
г. Минск, ул. Коммунистическая, д. 11, каб. 613
тел.: (+375 29) 768 81 17
факс: (+375 17) 334 70 05
e-mail: pan@belexpo.by

WWW.BELEXPO.BY



МЕБЕЛЬ. СТОЛЫ

**Стол h 750 мм
800x800 мм**



Тариф
(шт./период выставки)
без НДС, ВУН

55,94 руб.

**Стол круглый
h 750 мм D 800 мм**



Тариф
(шт./период выставки)
без НДС, ВУН

83,89 руб.

**Стол h 750 мм
800x1200 мм**



Тариф
(шт./период выставки)
без НДС, ВУН

75,50 руб.

**Стол стеклянный
круглый
h 750 мм
D 800 мм**



Тариф
(шт./период выставки)
без НДС, ВУН

99,00 руб.

**Стол круглый
высокий
h 1200 мм
D 600 мм**



Тариф
(шт./период выставки)
без НДС, ВУН

111,03 руб.

Государственное предприятие «БелЭкспо»
г. Минск, ул. Коммунистическая, д. 11, каб. 613
тел.: (+375 29) 768 81 17
факс: (+375 17) 334 70 05
e-mail: pan@belexpo.by

WWW.BELEXPO.BY



МЕБЕЛЬ. СТУЛЬЯ. КРЕСЛА. ДИВАНЫ

Кресло-мешок

Тариф
(шт./период выставки)
без НДС, ВУН

95,57 руб.



Кресло офисное

Тариф
(шт./период выставки)
без НДС, ВУН

82,50 руб.



Стул барный

Тариф
(шт./период выставки)
без НДС, ВУН

41,25 руб.



Стул барный со спинкой

Тариф
(шт./период выставки)
без НДС, ВУН

57,75 руб.



Стул полумягкий

Тариф
(шт./период выставки)
без НДС, ВУН

33,56 руб.



Диван одноместный

Тариф
(шт./период выставки)
без НДС, ВУН

265,27 руб.



Диван двухместный

Тариф
(шт./период выставки)
без НДС, ВУН

483,89 руб.



Государственное предприятие «БелЭкспо»
г. Минск, ул. Коммунистическая, д. 11, каб. 613
тел.: (+375 29) 768 81 17
факс: (+375 17) 334 70 05
e-mail: pan@belexpo.by

WWW.BELEXPO.BY

13



СВЕТОВОЕ ОБОРУДОВАНИЕ

Светильник выносной LED66D 30W

Светодиодный, каскадный

Мощность: 30 Вт

Цветовая температура: 5000 К

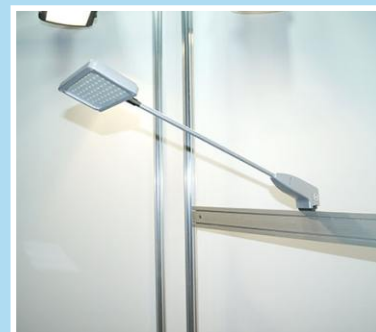
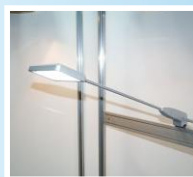

Тариф
(шт./период выставки)
без НДС, ВУН

	без учета электроэнергии	с учетом электроэнергии
на высоте до 2,5 метров	54,05 руб.	54,45 руб.
на высоте свыше 2,5 метров	63,43 руб.	63,82 руб.

Светильник светодиодный IMEX на шинпроводе

Светодиодный

Мощность: 15 Вт

Цветовая температура: 5000 К



Тариф
(шт./период выставки)
без НДС, ВУН

	без учета электроэнергии	с учетом электроэнергии
на высоте до 2,5 метров	46,06 руб.	48,30 руб.
на высоте свыше 2,5 метров	60,52 руб.	61,69 руб.

Светильник-прожектор металлогенный FNR/T 70W на шинпроводе

Металлогенный

Мощность: 70 Вт

Цветовая температура: 5000 К



Тариф
(шт./период выставки)
без НДС, ВУН

	без учета электроэнергии	с учетом электроэнергии
на высоте до 2,5 метров	109,10 руб.	114,53 руб.
на высоте свыше 2,5 метров	148,83 руб.	155,99 руб.

Светильник-прожектор светодиодный NLCO 33W на шинпроводе

Светодиодный, на шинпроводе

Мощность: 33 Вт

Цветовая температура: 5000 К



Тариф
(шт./период выставки)
без НДС, ВУН

	без учета электроэнергии	с учетом электроэнергии
на высоте до 2,5 метров	115,10 руб.	115,53 руб.
на высоте свыше 2,5 метров	154,67 руб.	155,13 руб.

Государственное предприятие «БелЭкспо»
г. Минск, ул. Коммунистическая, д. 11, каб. 613
тел.: (+375 29) 768 81 17
факс: (+375 17) 334 70 05
e-mail: pan@belexpo.by

WWW.BELEXPO.BY



СВЕТОВОЕ ОБОРУДОВАНИЕ

Светильник-прожектор PROFIT 150W на шинопроводе

Галогенный

Мощность: **150 Вт**

Цветовая температура: **5000 К**

без учета электроэнергии с учетом электроэнергии

Тариф

(шт./период выставки)

без НДС, ВУН

на высоте до 2,5 метров	135,30 руб.	137,28 руб.
на высоте свыше 2,5 метров	179,78 руб.	181,80 руб.



Светильник светодиодный Glinder на шинопроводе

Светодиодный

Мощность: **34 Вт**

Цветовая температура: **5000 К**

без учета электроэнергии с учетом электроэнергии

Тариф

(шт./период выставки)

без НДС, ВУН

на высоте до 2,5 метров	46,04 руб.	46,23 руб.
на высоте свыше 2,5 метров	55,21 руб.	55,41 руб.



Светильник светодиодный линейный

Металлогенный

Мощность: **9,6 Вт**

Цветовая температура: **5000 К**

без учета электроэнергии с учетом электроэнергии

Тариф

(шт./период выставки)

без НДС, ВУН

на высоте до 2,5 метров	39,37 руб.	39,60 руб.
на высоте свыше 2,5 метров	41,91 руб.	45,14 руб.



Государственное предприятие «БелЭкспо»
г. Минск, ул. Коммунистическая, д. 11, каб. 613
тел.: (+375 29) 768 81 17
факс: (+375 17) 334 70 05
e-mail: pan@belexpo.by

WWW.BELEXPO.BY

15



НАПОЛЬНОЕ ПОКРЫТИЕ

Тариф
(кв.м/период выставки)
без НДС, ВУН

27,95 руб.

Цвета выставочного напольного покрытия



01002



02004

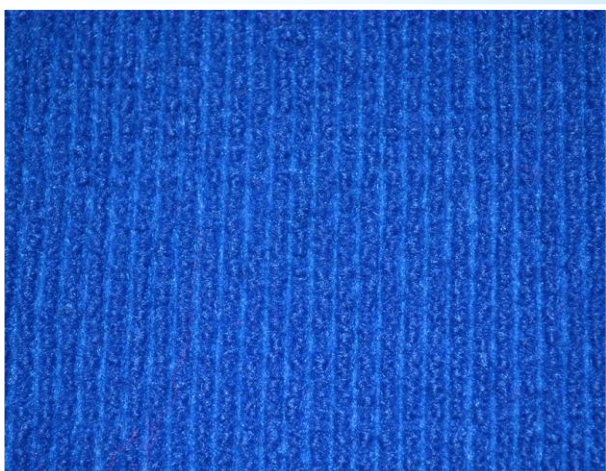

03005

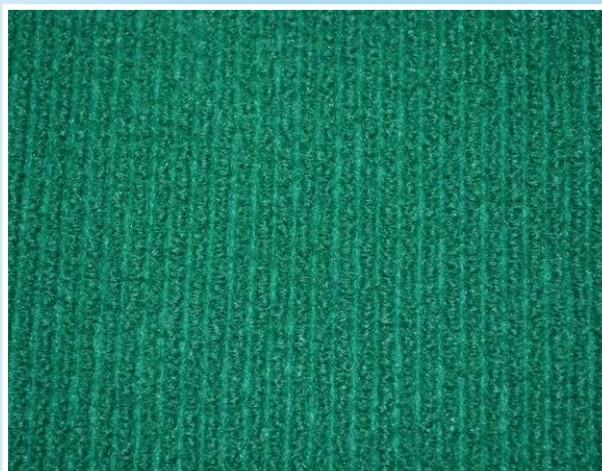

06017

Государственное предприятие «БелЭкспо»
г. Минск, ул. Коммунистическая, д. 11, каб. 613
тел.: (+375 29) 768 81 17
факс: (+375 17) 334 70 05
e-mail: pan@belexpo.by

WWW.BELEXPO.BY

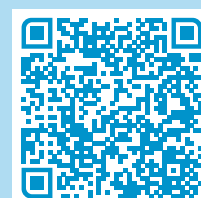

ДОПОЛНИТЕЛЬНОЕ ОБОРУДОВАНИЕ

Предоставление оборудования и инвентаря

Наименование	Тариф без НДС, BYN	
	шт./период выставки	шт./сутки
Вентилятор напольный	56,76	14,19
Корзина для бумаг	7,45	1,86
Кофемашина зерновая с учетом электроэнергии	305,77	76,44
Кулер напольный с учетом электроэнергии	178,10	44,53
Манекен мужской	82,50	20,63
Печь СВЧ с учетом электроэнергии	83,89	20,97
Указатель информационный АЗ	27,49	6,87
Флагшток	130,52	32,63
Холодильник (с эл. розеткой и с учетом эл. энергии)	213,94	53,49
Электрочайник с учетом электроэнергии	33,56	8,39

Предоставление технических средств

Наименование	Тариф без НДС, BYN		
	шт./период выставки	шт./раб. день	шт./час
Беспроводной презентер	56,10	29,70	18,18
Вентилятор голографический 3D	770,41	246,92	92,31
Гарнитура беспроводная	81,42	49,04	29,70
Интерактивная сенсорная система H-BOARD	1386,03	429,00	165,00
Интерактивный стенд	1254,00	429,00	181,50
Кондиционер мобильный	353,10	155,10	95,70
МФУ (принтер, сканер, копир)	495,09	188,85	105,6
Мобильная стойка для телевизора	132,00	62,37	42,90
Ноутбук	346,17	113,33	66,00
Планшетный персональный компьютер	191,40	97,70	59,40
Проектор (мультимедийный)	210,94	107,14	55,11
Телевизор 43"	594,00	330,01	264,00
Телевизор 55"	759,00	462,01	346,50
Телевизор 65"	825,00	528,01	379,50
Флипчарт	165,25		85,50

Государственное предприятие «БелЭкспо»
г. Минск, ул. Коммунистическая, д. 11, каб. 613
тел.: (+375 29) 768 81 17
факс: (+375 17) 334 70 05
e-mail: pan@belexpo.by

WWW.BELEXPO.BY





WWW.BELEXPO.BY

Государственное предприятие «БелЭкспо»
г. Минск, ул. Коммунистическая, д. 11, каб. 613
тел.: (+375 29) 768 81 17
факс: (+375 17) 334 70 05
e-mail: pan@belexpo.by